



see what Delta can do™

107700



X00107700

# TUB SPOUT INSTALLATION INSTALACIÓN DEL SURTIDOR DE LA BAÑERA INSTALLATION DU BEC DE BAIGNOIRE

Model Number: \_\_\_\_\_  
Número del modelo  
Numéro de modèle

Register Online  
Regístrese en línea  
S'enregistrer en ligne  
[www.deltafaucet.com/registerme](http://www.deltafaucet.com/registerme)

To reference replacement parts and access additional technical documents and product info, visit [www.deltafaucet.com](http://www.deltafaucet.com)

Para referencia sobre las piezas de repuesto y acceder a documentos técnicos adicionales e información del producto, visite [www.deltafaucet.com](http://www.deltafaucet.com)

Pour obtenir la référence des pièces de rechange ainsi que pour avoir accès à d'autres documents techniques et renseignements sur le produit, allez à [www.deltafaucet.com](http://www.deltafaucet.com)



1-800-345-3358  
[customerservice@deltafaucet.com](mailto:customerservice@deltafaucet.com)

Read all instructions prior to installation.

### CAUTION

Failure to read these instructions prior to installation may result in personal injury, property damage, or product failure. Manufacturer assumes no responsibility for product failure due to improper installation.

Lea todas las instrucciones antes de hacer la instalación.

### ADVERTENCIA

El no leer estas instrucciones de instalación puede resultar en lesiones personales, daños a la propiedad, o falla en el funcionamiento del producto. El fabricante no asume ninguna responsabilidad por la falla del producto debido a una instalación incorrecta.

Veillez lire toutes les instructions avant l'installation.

### AVERTISSEMENT

L'omission de lire les présentes instructions avant l'installation peut entraîner des blessures, des dommages matériels ou le bris du produit. Le fabricant se dégage de toute responsabilité à l'égard d'un bris du produit causé par une mauvaise installation.

#### IMPORTANT

Supply plumbing between valve body and tub spout must be a minimum of 1/2" (13 mm) copper or iron pipe in a straight drop 8" (203 mm) minimum and 18" (457 mm) maximum long with only one iron pipe or copper 90° elbow to the tub spout nipple.

Do not connect hand shower direct to tub spout. Do not connect hand shower in lieu of a tub spout to a tub/shower valve. Do not use PEX tubing for a tub spout drop.

Non-diverter tub spouts can be used with shower diverter systems.

#### IMPORTANTE

La tubería de suministro entre el cuerpo de la válvula y el surtidor de la bañera debe ser de un mínimo de 1/2" (13 mm) de tubo de cobre o hierro en una caída recta de 8" (203 mm) mínimo y 18" (457 mm) como largo máximo con sólo un codo de 90° de hierro o cobre a la boquilla del surtidor de la bañera.

No conecte la regadera de mano directamente en el surtidor de la bañera. No conecte la regadera de mano en lugar de una válvula para surtidor de bañera o regadera. No utilice tuberías PEX para un codo de surtidor de bañera.

Los caños de la bañera sin desviadores se pueden usar con los sistemas desviadores de duchas.

#### IMPORTANT

La tuyauterie d'alimentation entre le corps de robinetterie et le bec de baignoire doit être constituée d'un tuyau de cuivre ou d'un tuyau de fer à la verticale d'au moins 1/2 po (13 mm) de diamètre. Ce tuyau doit avoir au moins 8 po (203 mm) et au plus 18 po (457 mm) de longueur. Il doit y avoir un seul coude à 90° entre celui-ci et le manchon fileté pour le bec.

Ne raccordez pas une douche à main à la sortie pour le bec de baignoire d'un robinet de baignoire et de douche. La tuyauterie verticale d'alimentation du bec de baignoire ne doit pas être constituée d'un tuyau de PEX.

Les becs de baignoire sans inverseur peuvent être utilisés avec les systèmes de dérivation de douche.

You may need:  
Usted puede necesitar:  
Articles dont vous pouvez avoir besoin :

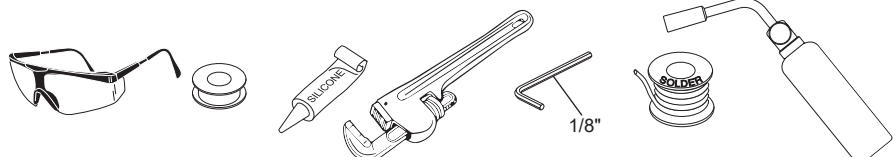

**CLEANING AND CARE**

Care should be given to the cleaning of this product. Although its finish is extremely durable, it can be damaged by harsh abrasives or polish. To clean, simply wipe gently with a damp cloth and blot dry with a soft towel.

**LIMPIEZA Y CUIDADO DE SU LLAVE**

Tenga cuidado al ir a limpiar este producto. Aunque su acabado es sumamente durable, puede ser afectado por agentes de limpieza o para pulir abrasivos. Para limpiar su llave, simplemente frótelas con un trapo húmedo y luego séquela con una toalla suave.

**INSTRUCTIONS DE NETTOYAGE**

Il faut le nettoyer avec soin. Même si son fini est extrêmement durable, il peut être abîmé par des produits fortement abrasifs ou des produits de polissage. Il faut simplement le frotter doucement avec un chiffon humide et le sécher à l'aide d'un chiffon doux.

**UNIVERSAL TUB SPOUT ADAPTER** for use with threaded 1/2" NPT Iron Pipe, 1/2" CWT Copper Sweat and Slip-On applications.

**ADAPTADOR UNIVERSAL PARA EL SURTIDOR DE BAÑERAS** para usar con tubería de hierro roscada de 1/2 "NPT, sudor CWT de 1/2" y aplicaciones Slip-On.

**ADAPTATEUR DE BEC DE BAIGNOIRE UNIVERSEL** peut être vissé sur un tube de fer 1/2" NPT, brasé sur un tuyau de cuivre CWT ou enfiché sur un tuyau de cuivre

Tub Spouts Surtidor de la bañera Becs de baignoire	
RP43028▲	RP93249▲
RP51303▲	RP93273▲
RP52148▲	RP93376▲
RP52153▲	RP100154▲
RP53237▲	RP100452▲
RP77091▲	RP100453▲
RP77092▲	RP100747▲
RP90472▲	RP101727▲
RP92932▲	RP101845▲
RP93248▲	RP101849▲

Adapter Assembly  
Ensamble del adaptador  
Adaptateur  
**RP100154**

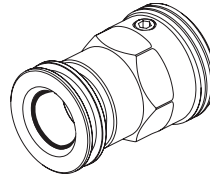

\* Non diverter model / Modelo sin desviador / Modèle sans inverseur  
† Not shipped with tub spout / No enviado con pico de bañera/ Pas livré avec bec de baignoire

**Stream Straighteners / Enderezadores de flujo / Redresseurs de flux**

Stream Straightener with Washer - (Gray)  
Enderezador de flujo con arandela (Gris)  
Concentrateur de jet avec rondelle - (gris)

**RP51287**

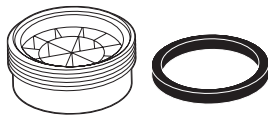

Stream Straightener  
Enderezador de flujo  
Concentrateur de jet

**RP57009**

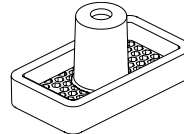

Stream Straightener  
Enderezador de flujo  
Concentrateur de jet

**RP84849**

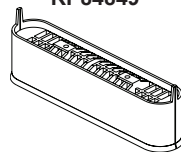

Stream Straightener with O-Ring - (Black)  
Enderezador de juntas torica (Negro)  
Joint de jet avec ecran - (noir)

**RP92217**



## INSTALLATION WITH UNIVERSAL ADAPTER

### IRON PIPE INSTALLATION

Install threaded pipe nipple (1) to extend past finished wall (2) according to dimension shown and apply plumbers tape to threads. Hand install adapter (3) onto pipe nipple (1) and tighten using standard wrench. Lubricate supplied large o-ring (4) and install onto adapter (3). Install spout and hand tighten firmly against wall.

### INSTALACIÓN DE LA TUBERÍA DE HIERRO

Instale la entrerroscas (1) que se extienda a través de la pared acabada (2) de acuerdo a la dimensión que se muestra y aplique la cinta de plomero a las roscas. Instale a mano el adaptador (3) en el tubo roscado (1) y apriete con una llave de tuercas estándar. Lubrique la junta tórica grande suministrada (4) e instálela en el adaptador (3). Instale el surtidor y apriete a mano firmemente contra la pared.

### INSTALLATION AVEC UN TUYAU EN FER

Installez le manchon fileté (1) de manière que sa saillie par rapport au mur (2) respecte la dimension montrée et appliquez du ruban d'étanchéité sur les filets. Montez l'adaptateur (3) à la main sur le manchon fileté (1) et serrez-le à l'aide d'une clé ordinaire. Lubrifiez le gros joint torique (4) fourni et montez-le sur l'adaptateur (3). Montez le bec et serrez-le fermement contre le mur.

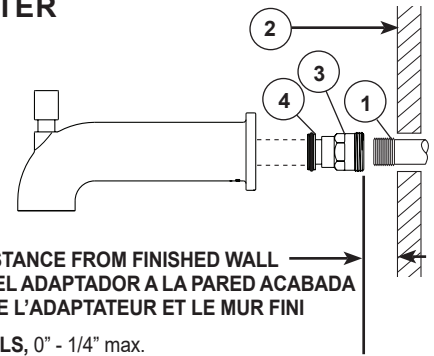

ADAPTER DISTANCE FROM FINISHED WALL  
DISTANCIA DEL ADAPTADOR A LA PARED ACABADA  
ÉCART ENTRE L'ADAPTATEUR ET LE MUR FINI

ALL MODELS, 0" - 1/4" max.  
TODOS LOS MODELOS  
TOUS LES MODÈLES

### COPPER SWEAT INSTALLATION

Remove o-ring (4) from adapter (3). Slide adapter (3) to supply tube (1) and position as shown from finished wall (2). Solder adapter to supply tube (1) while keeping solder away from o-ring groove. **CAUTION: AVOID SOLDER ON OUTSIDE DIAMETER OF ADAPTER ADJACENT TO O-RING GROOVE.** Cut off tube (1) flush with end of adapter (3). Lubricate supplied large o-ring (4) and install onto adapter (3). Install spout and hand tighten firmly against wall.

### INSTALACIÓN DE COBRE SOLDADO

Retire la junta tórica (4) del adaptador (3). Deslice el ajuste (3) en el tubo de suministro (1) y colóquelo como se muestra en de la pared terminada (2). Suelde el adaptador al tubo de suministro (1) mientras mantiene la soldadura lejos de la ranura de la junta tórica. **AVISO: EVITE SOLDAR EN EL DIÁMETRO EXTERNO DEL ADAPTADOR ADYACENTE A LA RANURA DE LA JUNTA TÓRICA.** Corte el tubo (1) al ras con el extremo del adaptador (3). Lubrique la junta tórica grande suministrada (4) e instálela en el adaptador (3). Instale el surtidor y apriete a mano firmemente contra la pared.

### INSTALLATION AVEC UN TUYAU DE CUIVRE

Retirez le joint torique (4) de l'adaptateur (3). Glissez l'adaptateur (3) sur le tube d'alimentation (1) et placez-le à comme indiqué à partir de du mur fini (2). Brasez l'adaptateur sur le tuyau d'alimentation (1) en évitant de mettre de la soudure dans la rainure pour le joint torique. **ATTENTION : ÉVITEZ D'APPLIQUER DU MÉTAL D'APPORT SUR LA SURFACE EXTERNE DE L'ADAPTATEUR PRÈS DE LA RAINURE POUR LE JOINT TORIQUE.** Sectionnez le tube (1) au ras de l'extrémité de l'adaptateur (3). Lubrifiez le gros joint torique (4) fourni et montez-le sur l'adaptateur (3). Montez le bec et serrez-le fermement à la main contre le mur.

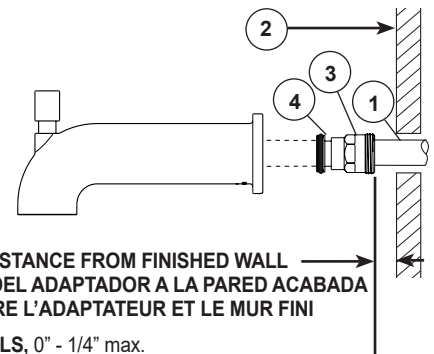

ADAPTER DISTANCE FROM FINISHED WALL  
DISTANCIA DEL ADAPTADOR A LA PARED ACABADA  
ÉCART ENTRE L'ADAPTATEUR ET LE MUR FINI

ALL MODELS, 0" - 1/4" max.  
TODOS LOS MODELOS  
TOUS LES MODÈLES

### COPPER SLIP-ON INSTALLATION

Cut off copper tube (1) to extend past finished wall (2) and be flush with the front end of adapter (3). **IMPORTANT: End of the copper tube must be chamfered free of burrs to prevent o-ring damage inside the adapter.** Lubricate supplied o-rings (4,5). Install large o-ring (4) outside of adapter (3) and small o-ring (5) inside of adapter (3). Slide adapter (3) over copper tube (1) and tighten set screw (6). Do not over tighten. Install spout and hand tighten firmly against wall.

### INSTALACIÓN DESLIZABLE DE COBRE

Corte el tubo de cobre (1) debe extenderse a través de la pared (2) y al ras con el extremo del adaptador (3). **IMPORTANTE: El extremo del tubo de cobre debe estar achaflanado y quedar libre de rebabas para evitar daños a la junta tórica dentro del adaptador.** Lubrique las juntas tóricas suministradas (4,5). Instale la junta tórica grande (4) fuera del adaptador (3) y la junta tórica pequeña (5) dentro del adaptador (3). Deslice el adaptador (3) sobre el tubo de cobre (1) y apriete el tornillo de fijación o ajuste (6). No lo apriete demasiado. Instale el surtidor y firmemente apriete a mano contra la pared.

### INSTALLATION PAR ENFICHAGE SUR UN TUYAU DE CUIVRE

Coupez le tube de cuivre (1) par rapport au mur fini (2) et être affleurant avec la fin de l'adaptateur (3). **IMPORTANT : L'extrémité du tube de cuivre doit être arrondie et exempte de bavures pour que le joint torique à l'intérieur de l'adaptateur ne risque pas d'être abîmé.** Lubrifiez les joints toriques (4 et 5) fournis. Montez le gros joint torique (4) à l'extérieur de l'adaptateur (3) et le petit joint torique (5) à l'intérieur de l'adaptateur (3). Glissez l'adaptateur (3) sur le tube de cuivre (1) et serrez la vis de calage (6) en évitant de trop serrer. Montez le bec et serrez-le à la main fermement contre le mur.

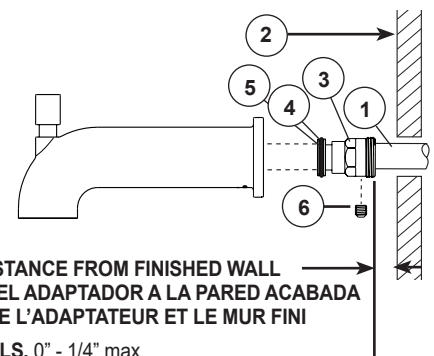

ADAPTER DISTANCE FROM FINISHED WALL  
DISTANCIA DEL ADAPTADOR A LA PARED ACABADA  
ÉCART ENTRE L'ADAPTATEUR ET LE MUR FINI

ALL MODELS, 0" - 1/4" max.  
TODOS LOS MODELOS  
TOUS LES MODÈLES

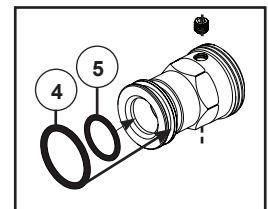

## INSTALLATION WITH SWEAT/THREAD ON ADAPTER

### THREADED 1/2" NPT IRON PIPE INSTALLATION

Install threaded pipe nipple (1) to extend past finished wall (2) according to dimension shown and apply plumbers tape to threads. Hand install adapter (3) onto pipe nipple (1) and tighten using standard pipe wrench, **DO NOT DAMAGE O-RINGS** (4). Lubricate supplied large O-Ring (4) and install onto adapter (3). Install spout and handle tighten firmly against wall. **NOTE: Some models utilize a pull down diverter mechanism. To divert from spout to shower pull down on spout tip (6).**

### INSTALACIÓN ROSCADA DE TUBERÍA DE HIERRO DE 1/2 "NPT

Instale la entrerrosca (1) que se extienda a través de la pared acabada (2) de acuerdo a la dimensión que se muestra y aplique la cinta de plomero a las roscas. Instale a mano el adaptador (3) en la entrerrosca (1) y apriete con una llave de tubo estándar, **NO DANE LAS JUNTAS TÓRICAS** (4). Lubrique la junta tórica grande suministrada (4) e instálela en el adaptador (3). Instale la boquilla y la manija, apriete firmemente contra la pared.

**NOTA: Algunos modelos utilizan un mecanismo desviador que se hala. Para desviar del surtidor a la regadera retraiga o hale hacia abajo la boquilla del surtidor (6).**

### INSTALLATION DE TUYAU DE FER FILETÉ 1/2 PO NPT

Installez le manchon fileté (1) de manière que sa saillie par rapport au mur fini (2) respecte la dimension montrée et appliquez du ruban d'étanchéité sur les filets. Montez l'adaptateur (3) à la main sur le manchon fileté (1) et serrez-le à l'aide d'une clé à tube ordinaire. **PRENEZ GARDE D'ABÎMER LES JOINTS TORIQUES** (4). Lubrifiez le grand joint torique fourni (4) et installez-le sur l'adaptateur (3). Installez le bec et la poignée fermement contre le mur. **NOTE : Certains modèles sont munis d'un inverseur à traction à l'extrémité du bec (6).**

Tub Spouts  
Surtidor de la bañera  
BeCS de baignoire

RP5834▲	RP42915▲
RP17453▲	RP43161▲
RP17454▲	RP53419▲
RP34357▲	RP72565▲
RP38450▲	RP73372▲
RP42576▲	RP78735▲

Adapter Assembly (3)  
Ensamble del adaptador (3)  
Adaptateur (3)  
RP12307 or RP76612

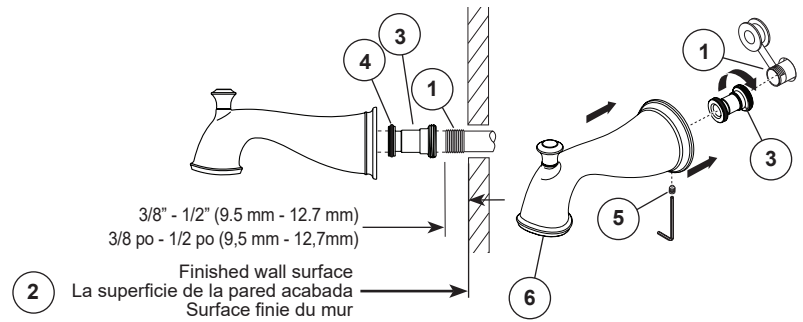
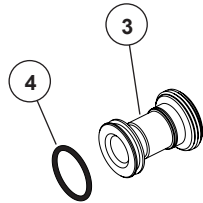

### COPPER SWEAT INSTALLATION

Remove o-ring (4) from adapter (3). Slide adapter (3) to supply tube (1) and position as shown from finished wall (2). Solder adapter to supply tube (1) while keeping solder away from o-ring groove. **CAUTION: AVOID SOLDER ON OUTSIDE DIAMETER OF ADAPTER ADJACENT TO O-RING GROOVE.** Cut off tube (1) flush with end of adapter (3). Lubricate supplied large o-ring (4) and install onto adapter (3). Install spout and hand tighten firmly against wall.

### INSTALACIÓN DE COBRE SOLDADO

Retire la junta tórica (4) del adaptador (3). Deslice el ajuste (3) en el tubo de suministro (1) y coloque como se muestra en de la pared terminada (2). Suelde el adaptador al tubo de suministro (1) mientras mantiene la soldadura lejos de la ranura de la junta tórica. **AVISO: EVITE SOLDAR EN EL DIÁMETRO EXTERNO DEL ADAPTADOR ADYACENTE A LA RANURA DE LA JUNTA TÓRICA.** Corte el tubo (1) al ras con el extremo del adaptador (3). Lubrique la junta tórica grande suministrada (4) e instálela en el adaptador (3). Instale el surtidor y apriete a mano firmemente contra la pared.

### INSTALLATION AVEC UN TUYAU DE CUIVRE

Retirez le joint torique (4) de l'adaptateur (3). Glissez l'adaptateur (3) sur le tube d'alimentation (1) et placez-le à comme indiqué à partir de du mur fini (2). Brasez l'adaptateur sur le tuyau d'alimentation (1) en évitant de mettre de la soudure dans la rainure pour le joint torique. **ATTENTION : ÉVITEZ D'APPLIQUER DU MÉTAL D'APPORT SUR LA SURFACE EXTERNE DE L'ADAPTATEUR PRÈS DE LA RAINURE POUR LE JOINT TORIQUE.** Sectionnez le tube (1) au ras de l'extrémité de l'adaptateur (3). Lubrifiez le gros joint torique (4) fourni et montez-le sur l'adaptateur (3). Montez le bec et serrez-le fermement à la main contre le mur.

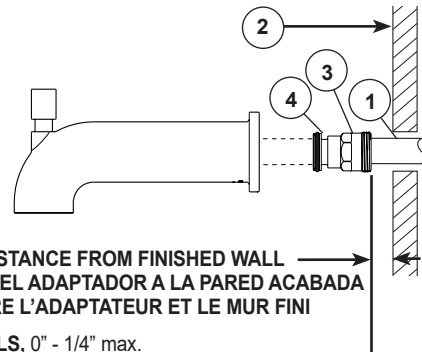

ADAPTER DISTANCE FROM FINISHED WALL  
DISTANCIA DEL ADAPTADOR A LA PARED ACABADA  
ÉCART ENTRE L'ADAPTATEUR ET LE MUR FINI

ALL MODELS, 0" - 1/4" max.  
TODOS LOS MODELOS  
TOUS LES MODÈLES

## INSTALLATION WITH SWEAT/SLIP ON ADAPTER

### COPPER SLIP-ON

Cut off copper tube (1) to extend past finished wall (2) and be flush with the front end of adapter (3) as shown from finish wall (2). **IMPORTANT: End of the copper tube must be chamfered free of burrs to prevent o-ring damage inside the adapter.** Lubricate supplied o-rings (4,5). Install large o-ring (4) outside of adapter (3) and small o-ring (5) inside of adapter (3). Slide adapter (3) over copper tube (1) and tighten set screw (6). Do not over tighten. Install spout and hand tighten firmly against wall.

### INSTALACIÓN DESLIZABLE DE COBRE

Corte el tubo de cobre (1) debe extenderse a través de la pared (2) y al ras con el extremo del adaptador (3) se muestra en de la pared terminada (2). **IMPORTANTE: El extremo del tubo de cobre debe estar achaflanado y quedar libre de rebabas para evitar daños a la junta tórica dentro del adaptador.** Lubrique las juntas tóricas suministradas (4,5). Instale la junta tórica grande (4) fuera del adaptador (3) y la junta tórica pequeña (5) dentro del adaptador (3). Deslice el adaptador (3) sobre el tubo de cobre (1) y apriete el tornillo de fijación o ajuste (6). No lo apriete demasiado. Instale el surtidor y firmemente apriete a mano contra la pared.

### INSTALLATION PAR ENFICHAGE SUR UN TUYAU DE CUIVRE

Coupez la saillie du tube de cuivre (1) par rapport au mur fini (2) et être affleurant avec la fin de l'adaptateur (3) à comme indiqué à partir de du mur fini (2). **IMPORTANT : L'extrémité du tube de cuivre doit être arrondie et exempte de bavures pour que le joint torique à l'intérieur de l'adaptateur ne risque pas d'être abîmé.** Lubrifiez les joints toriques (4 et 5) fournis. Montez le gros joint torique (4) à l'extérieur de l'adaptateur (3) et le petit joint torique (5) à l'intérieur de l'adaptateur (3). Glissez l'adaptateur (3) sur le tube de cuivre (1) et serrez la vis de calage (6) en évitant de trop serrer. Montez le bec et serrez-le à la main fermement contre le mur.

### COPPER SWEAT INSTALLATION (ADAPTER USED)

Remove o-ring (4) from adapter (3). Slide adapter (3) to supply tube (1) and position as shown from finished wall (2). Solder adapter to supply tube (1) while keeping solder away from o-ring groove. **CAUTION: AVOID SOLDER ON OUTSIDE DIAMETER OF ADAPTER ADJACENT TO O-RING GROOVE.** Cut off tube (1) flush with end of adapter (3). Lubricate supplied large o-ring (4) and install onto adapter (3). Install spout and hand tighten firmly against wall.

### INSTALACIÓN DE COBRE SOLDADO (ADAPTADOR DE UTILIZADO)

Retire la junta tórica (4) del adaptador (3). Deslice el ajuste (3) en el tubo de suministro (1) y coloque como se muestra en de la pared terminada (2). Suelde el adaptador al tubo de suministro (1) mientras mantiene la soldadura lejos de la ranura de la junta tórica. **AVISO: EVITE SOLDAR EN EL DIÁMETRO EXTERNO DEL ADAPTADOR ADYACENTE A LA RANURA DE LA JUNTA TÓRICA.** Corte el tubo (1) al ras con el extremo del adaptador (3). Lubrique la junta tórica grande suministrada (4) e instálela en el adaptador (3). Instale el surtidor y apriete a mano firmemente contra la pared.

### INSTALLATION AVEC UN TUYAU DE CUIVRE (ADAPTATEUR UTILISÉ)

Retirez le joint torique (4) de l'adaptateur (3). Glissez l'adaptateur (3) sur le tube d'alimentation (1) et placez-le à comme indiqué à partir de du mur fini (2). Brasez l'adaptateur sur le tuyau d'alimentation (1) en évitant de mettre de la soudure dans la rainure pour le joint torique. **ATTENTION : ÉVITEZ D'APPLIQUER DU MÉTAL D'APPORT SUR LA SURFACE EXTERNE DE L'ADAPTATEUR PRÈS DE LA RAINURE POUR LE JOINT TORIQUE.** Sectionnez le tube (1) au ras de l'extrémité de l'adaptateur (3). Lubrifiez le gros joint torique (4) fourni et montez-le sur l'adaptateur (3). Montez le bec et serrez-le fermement à la main contre le mur.

Tub Spouts  
Surtidor de la bañera  
BeCS de baignoire

RP5836▲  
RP19820▲  
RP73371▲  
RP77350▲  
RP83676▲  
RP83677▲

Adapter Assembly (3)  
Ensamble del adaptador (3)  
Adaptateur (3)

RP33794

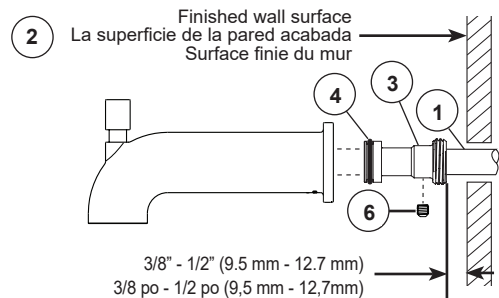
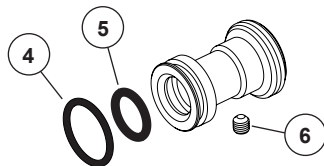

**THREADED 1/2" NPT IRON PIPE INSTALLATION ONLY (NO ADAPTER USED)**

Install threaded pipe nipple (1) to extend past finished wall (2). Apply plumbers tape to threads. Add sealant to groove as needed in back of wall escutcheon (3). Install spout and hand tighten firmly against wall.

**INSTALACIÓN ROSCADA DE TUBERÍA DE HIERRO NPT DE 1/2" SOLAMENTE (NO SE USÓ ADAPTADOR)**

Instale la entrorroscada (1) que se extienda a través de la pared acabada (2). Aplique la cinta de plomero a las roscas. Agréguele sellador a la ranura en la parte posterior de la chapa de la pared (3). Instale el surtidor y firmemente apriete a mano contra la pared.

**INSTALLATION DE TUYAU DE FER FILETÉ 1/2" PO NPT SEULEMENT (AUCUN ADAPTATEUR UTILISÉ)**

Installez le manchon fileté (1) de manière que sa saillie par rapport au mur fini (2). Appliquez du ruban d'étanchéité sur les filets. Appliquez du composé d'étanchéité dans la rainure au dos de la plaque de finition murale (3). Montez le bec et serrez-le fermement à la main contre le mur.

Tub Spouts Surtidor de la bañera Becs de baignoire	
RP3914	1/2" - 3/4"
RP19895	3 15/16" - 4 3/16"
RP61357▲	3 7/8" - 4"
RP84412▲	1/4" - 1/2"
RP90158▲	1/4" - 1/2"
RP100196▲	7/8" - 1 1/8"

Stream Straightener Enderezador de chorro Concentrateur de jet	
	NA
	NA
	NA
	RP84849
	RP57009
	RP92217

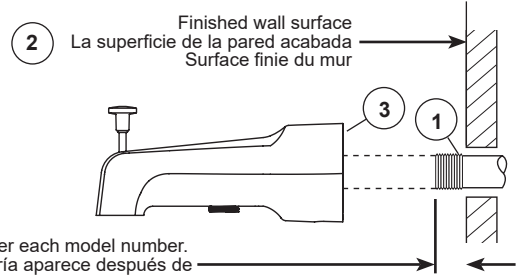

Note: Pipe length listed after each model number.  
Nota: la longitud de la tubería aparece después de cada número de modelo.  
Note: longueur de tuyau indiquée après chaque numéro de modèle.

**SLIP-ON SPOUT INSTALLATION ONLY (NO ADAPTER USED)**

Copper feed tube (1) should extend from finished wall (2). **IMPORTANT: End of copper tube must be chamfered and free of any burrs to prevent o-ring damage during installation.** Install tub spout by sliding spout over copper tube until spout base is flush against the finished wall. Install set screw (3) and tighten to secure spout to copper tube. Do not overtighten.

**INSTALACIÓN DEL SURTIDOR DESLIZABLE SOLAMENTE (NO SE USÓ ADAPTADOR)**

El tubo de alimentación de cobre (1) debe extenderse por lo menos 7/8" desde la pared terminada (2). **IIIMPORTANTE: El extremo del tubo de cobre debe estar biselado y libre de rebabas para evitar daños en la junta tórica durante la instalación.** Instale el surtidor de la bañera deslizando el surtidor sobre el tubo de cobre hasta que la base del surtidor esté a nivel con la pared acabada. Instale el tornillo de fijación (3) y apriételo para fijar el surtidor al tubo de cobre. No apriete demasiado.

**INSTALLATION DU BEC ENFICHABLE SEULEMENT (AUCUN ADAPTATEUR UTILISÉ)**

Le tube d'alimentation en cuivre (1) doit présenter une saillie par rapport au mur fini (2). **IIIMPORTANT: L'extrémité du tube en cuivre doit être biseautée et exempte d'ébarbures de sorte que le joint torique ne risque pas d'être abîmé pendant l'installation.** Installez le bec de baignoire en le faisant glisser sur le tube en cuivre jusqu'à ce que la base du bec soit bien appuyée contre le mur fini. Installez la vis de calage (3) et serrez-la pour immobiliser le bec contre le tube en cuivre. Ne pas trop serrer.

Tub Spouts Surtidor de la bañera Becs de baignoire	
RP48718▲	1 3/8" - 2 1/2"
RP36497▲	2 3/4" - 4 1/4"
RP41591▲	1 3/8" - 2 1/2"
RP64721▲	1 3/8" - 2 1/2"
RP81273▲	1 3/8" - 2 1/2"
RP61357▲	1 1/4" - 2"

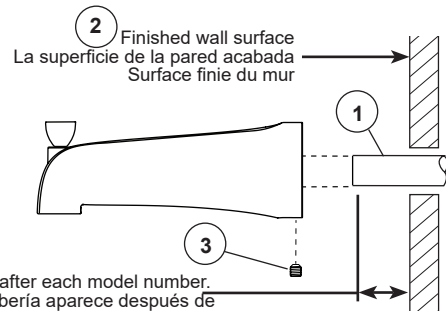

Note: Pipe length listed after each model number.  
Nota: la longitud de la tubería aparece después de cada número de modelo.  
Note: longueur de tuyau indiquée après chaque numéro de modèle.



