

PREPARATION

1. Record your model number for future reference.
2. **DANGER: Risk of electric shock.** To avoid electric shock, the power must be turned off at the circuit breaker or fuse box before beginning the installation procedure.
3. **DANGER: Risk of electric shock.** To avoid electric shock, the outlet box must be properly grounded.
4. **Important Information.** Inspect the product for any damages. This product is for indoor use only. Observe all local codes.
5. Your product may appear different than the one illustrated. The installation procedures remain the same.

Please see next page for a larger installation image

TOOLS AND MATERIALS NEEDED

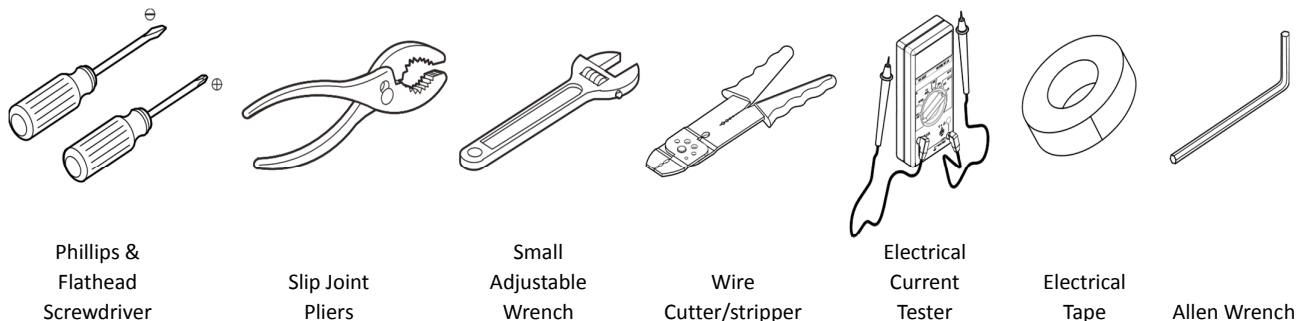

FIXTURE INSTALLATION

1. Remove the fixture and parts bag(s) from the carton. Put them onto a clean and soft cloth to protect finish. Confirm all parts are included.
2. To adjust length of cord, loosen set screw (E) on the canopy (D) until the cord can slide. Be careful not to remove the set screws. Adjust the length of cord by pulling cord through the canopy (D) to set fixture at desired height. Then, tighten set screw (E); be careful not to pierce wiring.
3. Slide safety clip (I) down the cord to touch the canopy (D). Do not damage the cord insulation layer.
4. Cut excess cord to minimum 6" beyond canopy (D).
 - a) Trim cloth 2" from the end.
 - b) Strip insulation 5/8" from end without cutting copper wire.
 - c) Twist each copper wire individually.
5. Attach mounting plate (B) onto outlet box with screws (C). Ensure the direction of ground screw (K) as shown.
6. Adjust Nipple (L) so that it extends about 1-3/4" from mounting plate, secure it on mounting plate with hex nut (J).
7. **NOTICE:** To avoid short circuit, make sure wires are not exposed. Fasten fixture green or bare ground wire to the green or bare copper wire in outlet box with wire nut (A) or fasten onto ground screw (K) on mounting plate (B). Fasten fixture white wire to the white wire in outlet box with wire nut (A). Wrap the wire connector with electrical tape so that the tape seals the end of wire nut (A), see diagram.
8. **NOTICE:** To avoid short circuit, make sure wires are not exposed. Fasten the fixture black wire to the black wire in outlet box with wire nut (A). Wrap the wire connector with electrical tape so that the tape seals the end of wire nut (A), see diagram.
9. Tuck wires carefully inside outlet box. Push the canopy tight to the mounting plate, exposing the threads on the nipple (L) through the hole in the canopy (D). Then, secure the canopy (D) to the mounting plate (B) by threading nut (F) onto nipple (L).
10. **NOTICE:** Do not exceed recommended wattage. Install lamp(s). Rated **Max 60 W, Type G/T/A/B. (Bulb(s) not included).**
11. Install glass (G) onto glass holder with screws (H).
12. Restore power to circuit at breaker or fuse box.

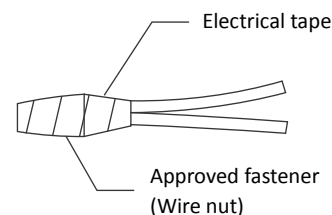
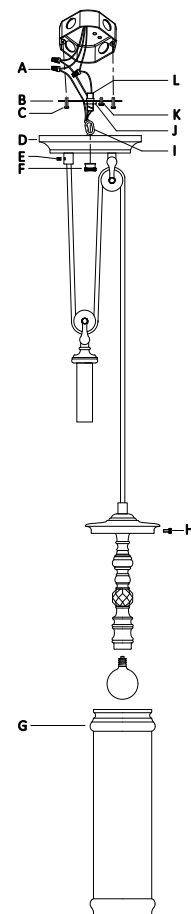

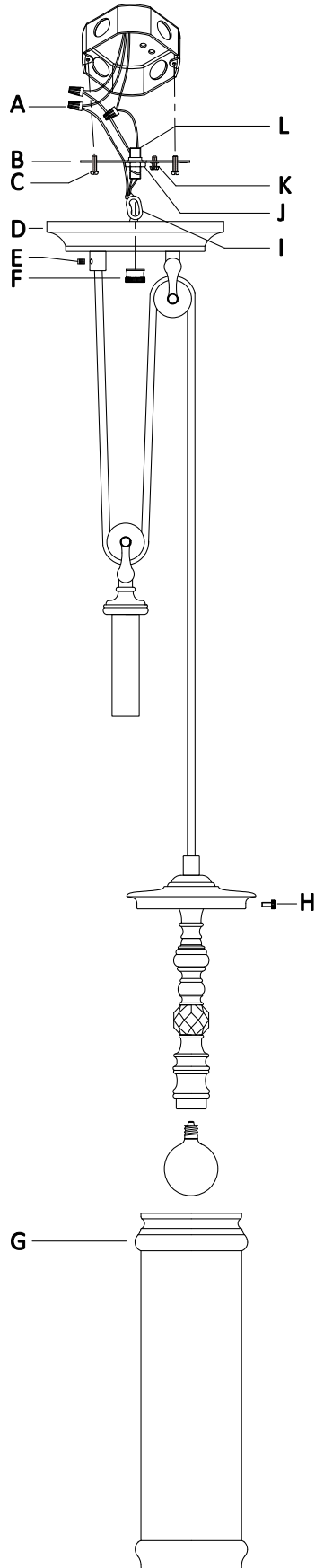

PRÉPARATION

1. Enregistrez votre numéro de modèle pour référence future.
2. **DANGER : Risque de choc électrique.** Pour éviter tout choc électrique, le disjoncteur ou la boîte à fusibles doit être mis hors tension avant de commencer la procédure d'installation.
3. **DANGER : Risque de choc électrique.** Pour éviter tout choc électrique, le boîtier de prise secteur doit être correctement mis à la terre.
4. **Information importante.** Inspectez le produit pour tout dommage. Ce produit est destiné à une utilisation en intérieur uniquement. Observez tous les codes locaux.
5. Votre produit peut sembler différent de celui illustré. Les procédures d'installation restent les mêmes.

OUTILS ET MATÉRIELS NÉCESSAIRES

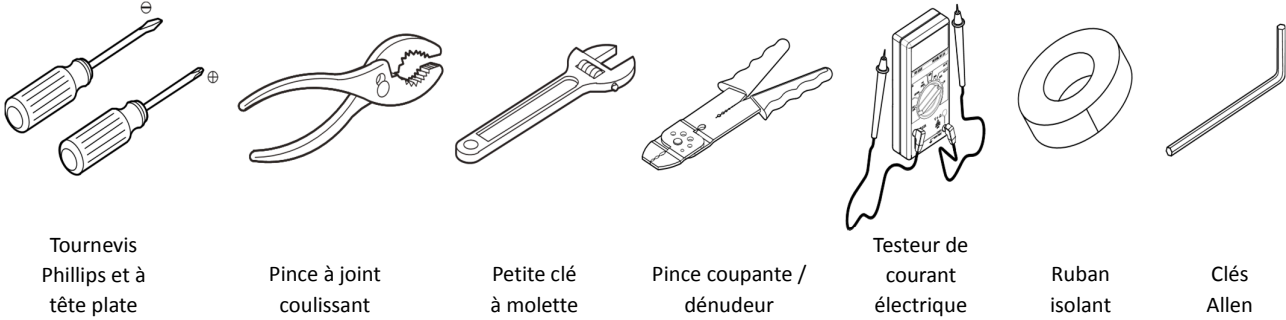

INSTALLATION DU LUMINAIRE

1. Retirez le luminaire et le(s) sac(s) de pièces du carton. Placez-les sur un chiffon propre et doux pour protéger le fini. Confirmez que toutes les pièces sont incluses.
2. Pour régler la longueur du cordon, desserrez la vis de réglage (E) du baldaquin (D) jusqu'à ce que le cordon glisse. Veillez à ne pas retirer les vis de blocage. Ajustez la longueur des cordons en les tirant à travers le baldaquin (D) pour régler le luminaire à la hauteur souhaitée. Ensuite, serrez la vis de réglage (E) en prenant soin de ne pas percer le câblage.
3. Faites glisser le clip de sécurité (I) sur le cordon pour toucher le baldaquin (D). Ne pas endommager la couche isolante du cordon.
4. Couper le surplus de cordon au moins 6 po au-delà de l'auvent (D)
 - a) Garniture en tissu à 2 po de la fin
 - b) Dénudez l'isolation à 5/8 po de l'extrémité sans couper le fil de cuivre
 - c) Torsadez chaque fil de cuivre individuellement
5. Fixez la plaque de montage (B) sur la boîte de sortie avec les vis (C). Assurez-vous que la direction de la vis de terre (K) celle indiquée.
6. Ajustez le mamelon (L) de sorte qu'il s'étende à environ 1 à 3/4 po de la plaque de montage, fixez-le sur la plaque de montage avec un écrou hexagonal (J).
7. **REMARQUE :** Pour éviter les courts circuits, assurez-vous que les fils ne sont pas exposés. Fixez le fil de terre vert ou nu au fil de cuivre vert ou nu du boîtier de prise avec un écrou de fil (A) ou à la vis de terre (K) de la plaque de montage (B). Fixer le fil blanc du luminaire au fil blanc du boîtier de prise avec un écrou de fil (A). Enroulez le connecteur de fil avec du ruban isolant afin que celui-ci obture l'extrémité de l'écrou de fil (A), voir le schéma.
8. **REMARQUE :** Pour éviter les courts circuits, assurez-vous que les fils ne sont pas exposés. Fixez le fil noir de l'appareil au fil noir du boîtier de prise avec un écrou de fil (A). Enroulez le connecteur de fil avec du ruban isolant afin que celui-ci obture l'extrémité de l'écrou de fil (A), voir le schéma.
9. Regroupez les fils soigneusement dans la boîte de sortie. Poussez fermement le baldaquin sur la plaque de montage, en exposant les filets du mamelon (L) à travers le trou du dais (D). Fixez ensuite le baldaquin (D) à la plaque de montage (B) en vissant l'écrou (F) sur l'embout (L).
10. **REMARQUE :** Ne pas dépasser la puissance recommandée. Installez les lampes. **Max 60 W** nominale, **type G/T/A/B. (Ampoule(s) non comprise).**
11. Installez le verre (G) sur le support de verre avec les vis (H).
12. Rétablissez l'alimentation du circuit au niveau du disjoncteur ou de la boîte à fusibles.

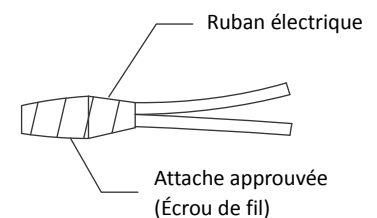
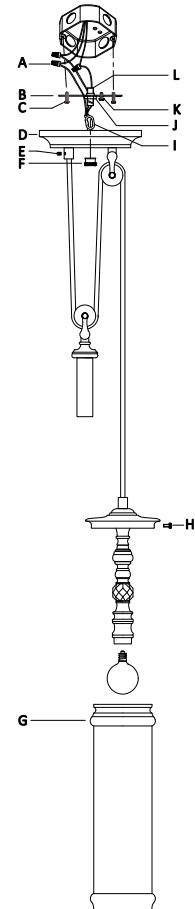

NETTOYAGE

Veillez nettoyer le projecteur avec un chiffon doux et sec UNIQUEMENT. Nettoyez le verre avec un savon doux.

PREPARACIÓN

1. Guarde su número de modelo para futuras consultas.
2. **PELIGRO: Peligro de electrocución.** Para evitar una descarga eléctrica, apague la alimentación en el disyuntor o en la caja de fusibles antes de comenzar el procedimiento de instalación.
3. **PELIGRO: Peligro de electrocución.** Para evitar descargas eléctricas, asegúrese de que la caja de salida esté conectada correctamente a tierra.
4. **Información importante.** Inspeccione el producto y verifique que no haya daños. Este producto es solo para uso en espacios cerrados. Tenga en cuenta todos los códigos locales.
5. Su producto puede parecer algo diferente al que aparece en la ilustración. Los procedimientos de instalación siguen siendo los mismos.

HERRAMIENTAS Y MATERIALES NECESARIOS

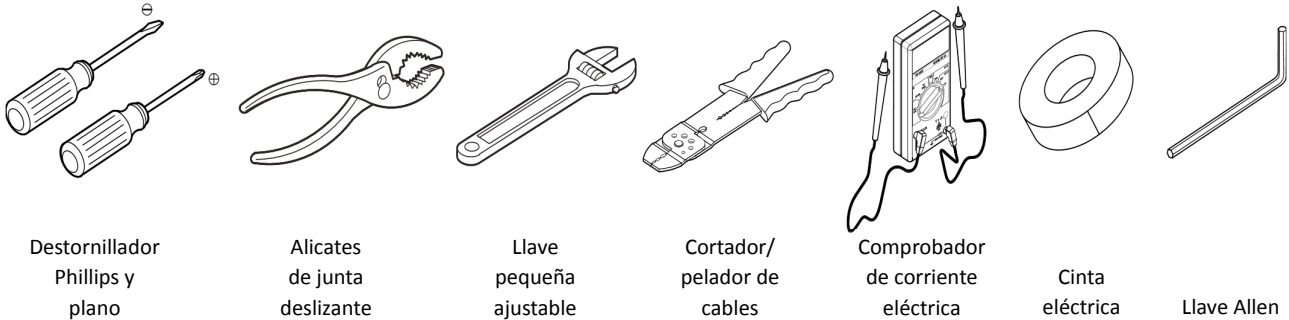

INSTALACIÓN DEL ELEMENTO FIJO

1. Extraiga de la caja el elemento fijo y la(s) bolsa(s) de las piezas. Colóquelos sobre un paño limpio y suave para proteger el acabado. Asegúrese de que todas las piezas están incluidas.
2. Con el fin de ajustar la longitud del cable, afloje el tornillo de fijación (E) que se encuentra en la cubierta (D) hasta que el cable pueda deslizarse. Tenga cuidado de no quitar los tornillos de fijación. Ajuste la longitud del cable tirando de este a través de la cubierta (D) para ajustar el elemento fijo a la altura deseada. Luego, apriete el tornillo de fijación (E) y tenga cuidado de no perforar el cableado.
3. Deslice el clip de seguridad (I) por el cordón hasta que toque la cubierta (D). Tenga cuidado con no dañar la capa de aislamiento del cable.
4. Corte el exceso de cable a un mínimo de 6" (45,72 cm) por fuera de la cubierta (D)
 - a) Recorte la tela a 2" (5,08 cm) del extremo
 - b) Franja de aislamiento de 5/8" (1,58 cm) desde el extremo, sin cortar el cable de cobre
 - c) Gire los cables de cobre individualmente
5. Fije la placa de montaje (B) sobre la caja de salida con los tornillos (C). Compruebe que la dirección del tornillo a tierra (K) muestra en la figura.
6. Ajuste la boquilla (L) de modo que se extienda aproximadamente 1-3/4" (1,9-2,54 cm) desde la placa de montaje, asegúrela sobre la placa de montaje con la tuerca hexagonal (J).
7. **AVISO:** Para evitar un corto circuito, asegúrese de que los cables no estén expuestos. Acople el cable a tierra verde o pelado del elemento fijo al cable de cobre verde o pelado que se encuentra en la caja de salida con la tuerca del cable (A) o acóplelo al tornillo a tierra (K) que se encuentra en la placa de montaje (B). Fije el cable blanco del elemento fijo al cable blanco que se encuentra en la caja de salida con la tuerca del cable (A). Envuelva el conector del cable con cinta aislante de modo que la cinta selle el extremo de la tuerca del cable (A); consulte el diagrama como referencia.
8. **AVISO:** Para evitar un corto circuito, asegúrese de que los cables no estén expuestos. Acople el cable negro del elemento fijo al cable negro que se encuentra en la caja de salida con la tuerca del cable (A). Envuelva el conector del cable con cinta aislante de modo que la cinta selle el extremo de la tuerca del cable (A); consulte el diagrama como referencia.
9. Introduzca con cuidado los cables dentro de la caja de salida. Empuje la cubierta contra la placa de montaje, dejando que queden expuestas las roscas de la boquilla (L) a través del orificio de la cubierta (D). Luego, fije la cubierta (D) a la placa de montaje (B) enroscando la tuerca (F) en la boquilla (L).
10. **AVISO:** ¡no exceda el voltaje recomendado. Instale la(s) lámpara(s). Clasificación máxima de 60 W, tipo G/T/A/B. (Bombilla(s) no incluidas).
11. Instale el cristal (G) sobre el soporte correspondiente con los tornillos (H).
12. Vuelva a conectar la alimentación del circuito en el disyuntor o la caja de fusibles.

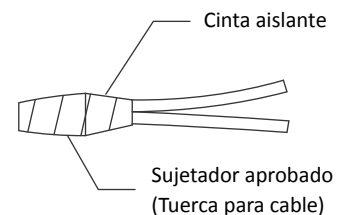
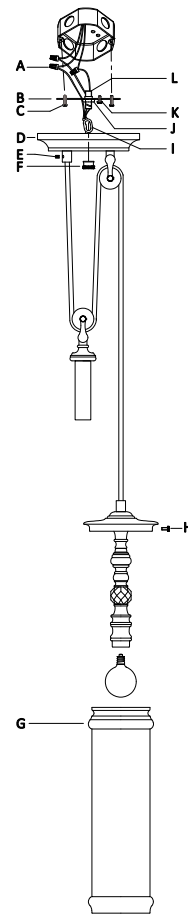

LIMPIEZA

Limpie el elemento fijo SOLAMENTE con un paño suave y seco. Limpie las partes de cristal con un jabón suave.